



e-scope[®]
green efficiency

Impresiones	03
Funciones del producto	04
Tecnología	06
Descripción del funcionamiento	07
Productos	
Otoscopio e-scope®	08
Oftalmoscopio e-scope®	09
Juegos	10
Piezas de recambio y accesorios	11



green efficiency

e-scope®
IMPRESIONES



INSTRUMENTOS DE BOLSILLO 2.0

LUZ BLANCA, TECNOLOGÍA ECOLÓGICA

Iluminación LED de 3,7v y pilas alcalinas convencionales: hasta el momento era una combinación prácticamente imposible. No se trata de música del futuro, sino de tecnología avanzada. El nuevo **e-scope®** es la combinación perfecta de tecnología LED altamente moderna, de diagnósticos eficaces y de fuente de energía respetuosa con el medio ambiente. Así, **e-scope®** con su novedad mundial del CPI (Convertidor de Poder Integrado) abre nuevos caminos: es más novedoso, más elegante y más ecológico.

La fuerza de innovación del **e-scope®**

- Tecnología LED para otoscopios y oftalmoscopios con luz blanca, clara y de reflexión reducida. La luz blanca pura (aprox. 5.500 K) ofrece una iluminación de color neutral y una diferencia mejorada del color, además de favorecer un diagnóstico más eficaz en comparación con las lámparas de xenón o las halógenas.



PARTES CENTRALES DEL **e-scope**[®]

VENTAJAS DE INNOVACIÓN



Iluminación LED

Para la iluminación homogénea de la zona que se quiere examinar con luz blanca pura (5.500 K). La iluminación LED muestra los colores tal y como son en realidad. Es útil para el diagnóstico eficaz con una vida útil ilimitada.

Vida útil de las lámparas

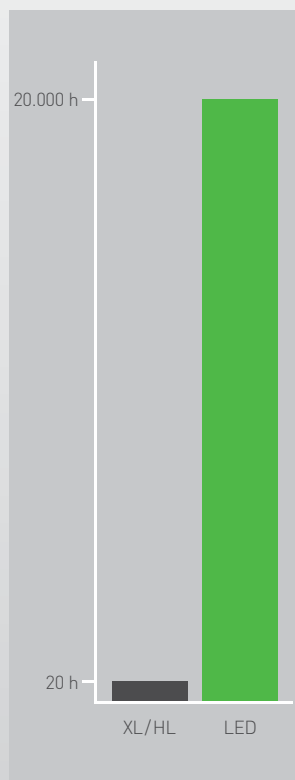

green efficiency

- Gastos mínimos de mantenimiento gracias a la larga vida útil de las pilas y del LED. La vida útil de una fuente de luz de xenón es de solo 20 horas aproximadamente, el LED funciona 20.000 horas como mínimo, es decir, más de 2 años cada unidad. En el caso del **e-scope**[®], todo esto se consigue con dos pilas convencionales AA.
- Impacto medioambiental especial. El CPI de nuevo desarrollo en el **e-scope**[®] convierte las pilas alcalinas en el voltaje óptimo permanente para el funcionamiento con LED y posibilita la duración de las pilas de unas 50 horas de funcionamiento.

Sus valores óptimos en todos los campos hacen del **e-scope**[®] un instrumento de bolsillo que abre nuevas perspectivas en los diagnósticos flexibles.

Vida útil de las pilas

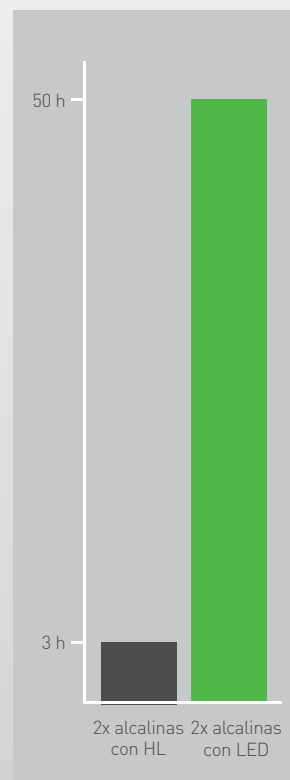

LA NOVEDAD MUNDIAL EN EL **e-scope**[®] **2 CM² DE INNOVACIÓN PURA**

Las pilas AA tienen un voltaje de 3v. Sin embargo, pueden utilizarse LEDs con una potencia considerablemente mayor con una tensión de 3,7v. ¿Existen requisitos técnicos incompatibles? No más. Con el CPI, Riester ha conseguido un desarrollo de éxito que revoluciona la iluminación de instrumentos de bolsillo. El minúsculo CPI situado en el interior del **e-scope**[®] convierte el voltaje de pilas convencionales de tamaño AA en el suministro de corriente óptimo para LED y así permite el funcionamiento eficaz de la iluminación LED con pilas alcalinas. Además, el CPI no solo ofrece la mejor calidad de iluminación, sino que también aporta ventajas ecológicas y económicas. La vida útil de un diodo luminoso es 1.000 veces más larga en comparación con la iluminación de xenón. Las pilas utilizadas en el **e-scope**[®] se descargan con más fuerza gracias al CPI, por lo que sólo deben eliminarse y reemplazarse ocasionalmente.



▶ Integrated
Power
Converter ▶

e-scope®

SIMPLEMENTE MÁS INTELIGENTE

Mejorar cada día más ha sido siempre el lema de la empresa Riester. Con el nuevo e-scope®, se ha conseguido dar un paso más hacia la iluminación óptima, hacia el respeto del medioambiente y hacia la rentabilidad.



- ① LED de 3,7v, xenón de 2,5v o iluminación de vacío
- ② Fibra óptica
- ③ Lente orientable de triple aumento
- ④ Espéculo auricular múltiple o desechable
- ⑤ Conexión para prueba neumática
- ⑥ Interruptor de encendido/apagado
- ⑦ Compartimento de pilas y carcasa de plástico ABS

- ① LED de 3,7v, xenón de 2,5v o iluminación de vacío
- ② Indicador de dioptrías
- ③ Rueda de ajuste de dioptrías
- ④ Rueda de diafragma
- ⑤ Lentes de protección
- ⑥ Carcasa de protección contra el polvo

e-scope®

LA GAMA DE OFERTAS



Existen otoscopios **e-scope®** halógenos, de iluminación directa o de vacío, de F.O. xenón o F.O. LED.

- Óptica de precisión impermeabilizada, giratoria en ambos lados con triple aumento para una visión correcta
- Alojamiento de espejuelos de metal higiénico y resistente para **e-scope®** / **ri-scope®** L1/L2
- Compatible con espejuelos de otros fabricantes famosos
- Apropiado para la realización de pruebas neumáticas (suministro sin conector ni pera)
- Disponible opcionalmente en modelo negro o blanco

Otoscopio **e-scope®** con fibra óptica (F.O.)

- Modelo económico con fibra óptica, 2,5 v xenón (3.200 K) o iluminación LED innovadora de 3,7 v (5.500 K)
- Fibra óptica para la concentración y dirección óptima de la luz

Otoscopio **e-scope®** con iluminación directa

- Modelo básico económico con iluminación directa de reflexión reducida, lámpara de vacío de 2,7 v (2.500 K) o iluminación xenón (3.000 K)

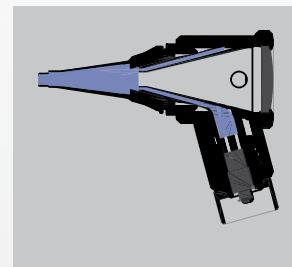

Otoscopio **e-scope®** F.O.

Fibra óptica con iluminación de xenón de 2,5v o LED de 3,7v para obtener una vista libre y despejada

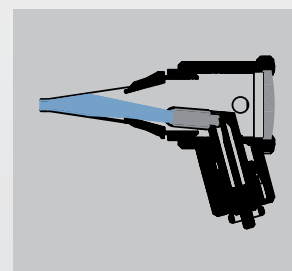

Otoscopio **e-scope®** con iluminación directa

Iluminación directa económica y de reflexión minimizada con lámparas xenón de 2,5v o de vacío de 2,7v

Datos kelvin para otoscopios y oftalmoscopios

LED	Xenón	Halógena	Vacío
5500 K	3200 K	3000 K	2500 K

e-scope®

LA GAMA DE OFERTAS



Los oftalmoscopios e-scope® pueden tener iluminación de LED, xenón o de vacío.

- Con 2,7v de iluminación de vacío o de 2,5v de xenón, además de iluminación LED innovadora de 3,7 v para diagnósticos más eficaces y con suficientes contrastes
- Ruedecilla de lentes con 18 lentes correctoras (+/- 1, 2, 3, 4, 6, 8, 10, 15, 20 dioptrías)
- Rueda de diafragma de fácil manejo con seis ajustes diferentes (estrella de fijación, círculo grande, círculo pequeño, filtro exento de rojo, filtro azul, semicírculo)
- Óptica altamente potente con lentes condensadoras esféricas
- Lentes de protección
- Recorrido óptico paralelo
- Protección contra el polvo



Fondo de ojo sano

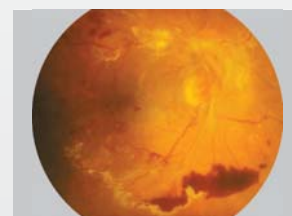

Fondo del ojo enfermo

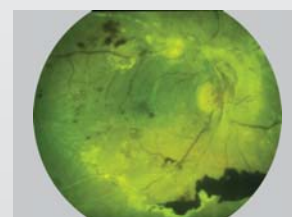

Fondo del ojo con filtro exento de rojo

Recorrido óptico

Al separar los recorridos paralelos de iluminación y de observación, se evitarán los reflejos del iris y de la córnea (principio de Gullstrand). La zona iluminada de la retina es completamente visible, incluso con pupilas estrechas. Así se conseguirán las condiciones óptimas para los exámenes oftalmológicos.

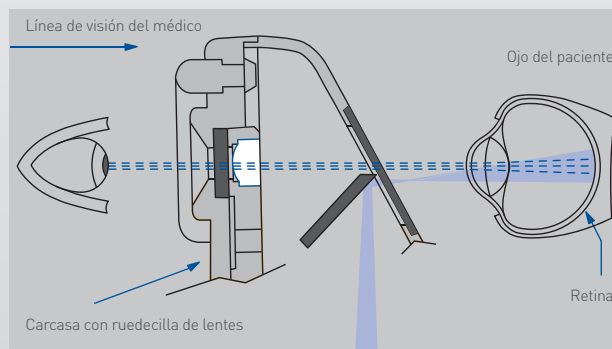

Ruedecilla de lentes

Con 18 lentes correctoras

D+ 1 | 2 | 3 | 4 | 6 | 8 | 10 | 15 | 20
D- 1 | 2 | 3 | 4 | 6 | 8 | 10 | 15 | 20

Diafragmas

Con una ruedecilla de diafragmas de fácil manejo



SIEMPRE A SU LADO: LOS JUEGOS DE BOLSILLO JUEGOS PEQUEÑOS PARA UNA SEGURIDAD ENORME

Los otoscopios y oftalmoscopios **e-scope®** están disponibles en estuches a prueba de golpes o en fundas que ocupan poco espacio. Con aplicaciones específicas en las que se pueden guardar perfectamente los instrumentos con espacio suficiente para los mangos las pilas y los espécúlos.



Otoscopio e-scope® con iluminación directa

- | | | |
|---------------------------|---|----------------------|
| • Al vacío 2,7v, en funda | <input type="checkbox"/> blanco | n° de art.: 2100-200 |
| | <input checked="" type="checkbox"/> negro | n° de art.: 2101-200 |
| • XL 2,5v, en funda | <input type="checkbox"/> blanco | n° de art.: 2100-201 |
| | <input checked="" type="checkbox"/> negro | n° de art.: 2101-201 |



Otoscopio e-scope® F.O.

- | | | |
|------------------------|---|----------------------|
| • XL 2,5v, en estuche | <input type="checkbox"/> blanco | n° de art.: 2110-202 |
| | <input checked="" type="checkbox"/> negro | n° de art.: 2111-202 |
| • LED 3,7v, en estuche | <input type="checkbox"/> blanco | n° de art.: 2110-203 |
| | <input checked="" type="checkbox"/> negro | n° de art.: 2111-203 |

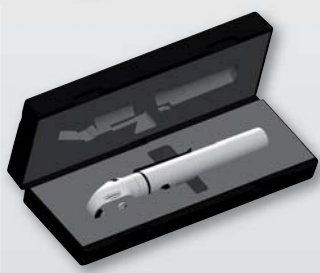

Oftalmoscopio e-scope®

- | | | |
|---------------------------|---|----------------------|
| • Al vacío 2,7v, en funda | <input type="checkbox"/> blanco | n° de art.: 2120-200 |
| | <input checked="" type="checkbox"/> negro | n° de art.: 2121-200 |
| • XL 2,5v, en estuche | <input type="checkbox"/> blanco | n° de art.: 2122-201 |
| | <input checked="" type="checkbox"/> negro | n° de art.: 2123-201 |
| • LED 3,7v, en estuche | <input type="checkbox"/> blanco | n° de art.: 2122-203 |
| | <input checked="" type="checkbox"/> negro | n° de art.: 2123-203 |



Otoscopio e-scope® con iluminación directa/oftalmoscopio

- | | | |
|---------------------------|---|----------------------|
| • Al vacío 2,7v, en funda | <input type="checkbox"/> blanco | n° de art.: 2130-200 |
| | <input checked="" type="checkbox"/> negro | n° de art.: 2131-200 |



Otoscopio/oftalmoscopio e-scope® F.O.

- | | | |
|------------------------|---|----------------------|
| • XL 2,5v, en estuche | <input type="checkbox"/> blanco | n° de art.: 2130-202 |
| | <input checked="" type="checkbox"/> negro | n° de art.: 2131-202 |
| • LED 3,7v, en estuche | <input type="checkbox"/> blanco | n° de art.: 2130-203 |
| | <input checked="" type="checkbox"/> negro | n° de art.: 2131-203 |

MANEJO SENCILLO

PIEZAS DE RECAMBIO Y ACCESORIOS PARA e-scope®



Espéculos reutilizables

- | | | |
|----------|-------------|-------------------|
| • 2 mm | 10 unidades | nº de art.: 10775 |
| • 2,5 mm | 10 unidades | nº de art.: 10779 |
| • 3 mm | 10 unidades | nº de art.: 10783 |
| • 4 mm | 10 unidades | nº de art.: 10789 |
| • 5 mm | 10 unidades | nº de art.: 10795 |



Espéculos de un solo uso

- | | | |
|----------|---------------|-----------------------|
| • 2 mm | 100 unidades | nº de art.: 14061-532 |
| | 500 unidades | nº de art.: 14062-532 |
| | 1000 unidades | nº de art.: 14063-532 |
| • 2,5 mm | 100 unidades | nº de art.: 14061-531 |
| | 500 unidades | nº de art.: 14062-531 |
| | 1000 unidades | nº de art.: 14063-531 |
| • 3 mm | 100 unidades | nº de art.: 14061-533 |
| | 500 unidades | nº de art.: 14062-533 |
| | 1000 unidades | nº de art.: 14063-533 |
| • 4 mm | 100 unidades | nº de art.: 14061-534 |
| | 500 unidades | nº de art.: 14062-534 |
| | 1000 unidades | nº de art.: 14063-534 |
| • 5 mm | 100 unidades | nº de art.: 14061-535 |
| | 500 unidades | nº de art.: 14062-535 |
| | 1000 unidades | nº de art.: 14063-535 |



Accesorios para prueba neumática

- | | |
|--|-------------------|
| • Pera para la prueba neumática | nº de art.: 10960 |
| • Conector de metal para la prueba neumática | nº de art.: 10961 |



Lámparas de recambio

- | | | |
|---|--|-------------------|
| • para otoscopio e-scope® F.O. | | |
| XL 2,5v, envase de 6 unidades | | nº de art.: 10600 |
| LED 3,7v | | nº de art.: 14041 |
| • para otoscopio e-scope® de iluminación directa | | |
| Al vacío 2,7V, envase de 6 unidades | | nº de art.: 10488 |
| XL 2,5V, envase de 6 unidades | | nº de art.: 10489 |
| • para oftalmoscopio e-scope® | | |
| Al vacío 2,7V, envase de 6 unidades | | nº de art.: 14050 |
| XL 2,5V, envase de 6 unidades | | nº de art.: 10605 |
| LED 3,7V | | nº de art.: 14051 |

